

















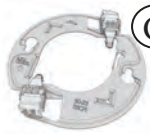



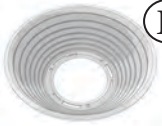

Bauanleitung

DIY-M-KIT 300W

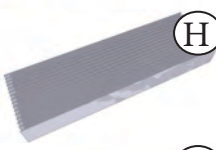

Teilleiste

DIY-M-Kit 300W

6x egraf Graphit Wärmeleitpad		A	24x M3 Inbusschraube		1
6x Cree CXB 3590		B	4x M4 Mutter		2
6x IDEAL LED Array Holder 50-2303CR		C	4x M4 Unterlegscheibe		3
6x IDEAL Reflektor Adapter 50-2300AN		D	4x M4 Inbusschraube		4
6x Ledil Angelina Reflektor 90° F13838_ANGELINA-XW		E	20x M6 Inbusschraube		6
0x pro-emit DIY-M-KIT Halterung		F	2x Wago-Klemme		7
4x pro-emit DIY-M-KIT Verbindungswinkel		G	1x 150cm LED-Anschlussleitung blau		8
3x pro-emit DIY-M-KIT Strangkühlkörper (450x138x50,5mm)		H	1x 100 cm LED-Anschlussleitung schwarz		9
1x Treiber MeanWell HLG 320H C1400A		I	1x 100cm LED-Anschlussleitung rot		10
1x Parlat Kabelmuffe		K	1x 3m Netzkabel mit Stecker		11

**Wird nicht mehr benötigt,
die Aufhängung ist in den
Winkeln integriert**

1

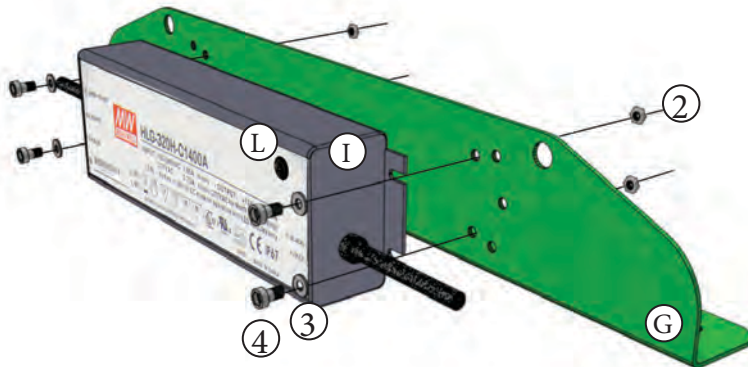

Mit M4 Inbusschrauben (4) und M4 Unterlegscheibe (3) den Treiber MeanWell HLG 185H (I) an Verbindungswinkel (G) mit M4 Mutter (2) festschrauben. Unter schwarzer Gummi-Kappe (L) kann der Treiber zwischen 50%(0,7A) und 100%(1,4A) frei geregelt werden, auch während des Betriebs möglich.

2

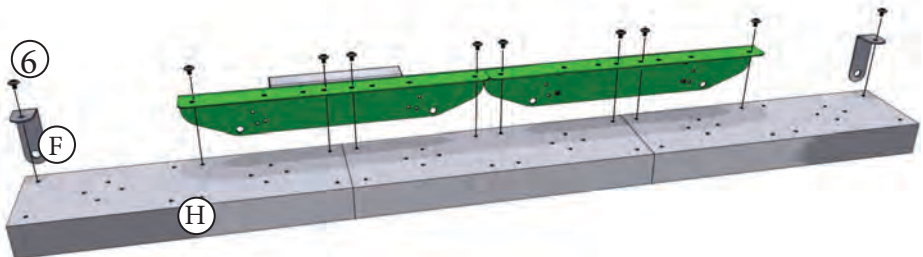

Fertiges Bauteil aus Schritt (1) mit den Halterungen (F) und M6 Inbusschrauben (6) an Kühlkörper (H) anschrauben.

3

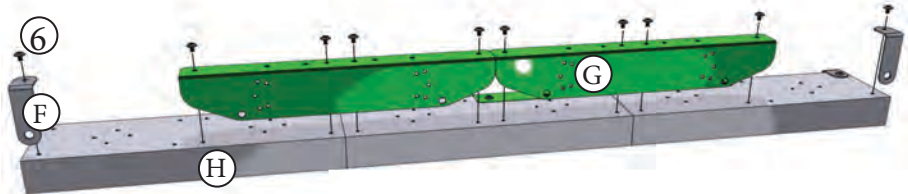

Halterungen (F) und Winkel (G) mit M6 Inbusschrauben (6) an die Kühlkörper (H) schrauben.

4

Der Cree CXB 3590 (B) wird in den IDEAL LED Array Holder (C) eingesetzt und das Wärmeleitpad (A) anschließend vorsichtig aufgeklebt.

4.1

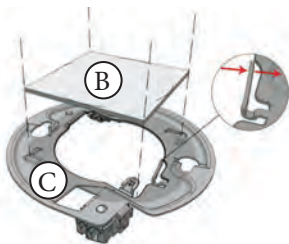

Cree CXB 3590 (B) in IDEAL LED Array Holder (C) einsetzen und den Pin beim einspannen des Cree CXB 3590 leicht zurückdrücken.

4.2

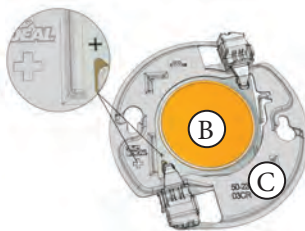

Achtung: +PolamIDEALLED Array Holder (C) und +Pol am Cree CXB 3590 (B) müssen übereinstimmen!

4.3

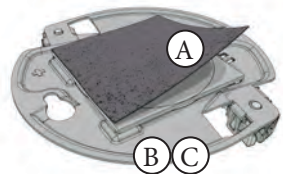

Wärmeleitpad(A) **vorsichtig** vom Papier ablösen und mit der klebenden Seite auf den eingespannten Cree CXB 3590 (B+C) aufkleben. Das Wärmeleitpad muss an allen Seiten bündig mit dem Cree CXB 3590 abschließen.

5

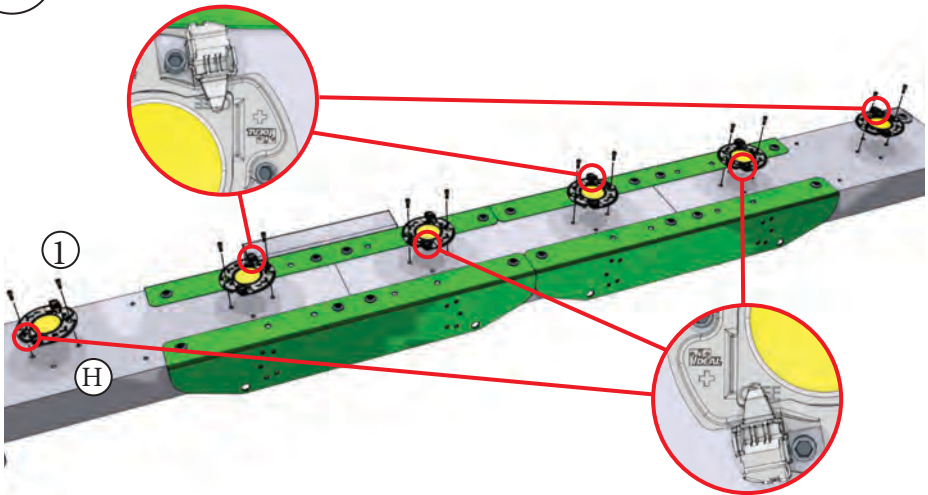
(Achtung: Schrauben nicht zu fest anziehen – Bruchgefahr!)

IDEALLED Array Holder mit Cree CXB3590 (A+B+C) mit den M3 Inbusschrauben (1) an den Kühlkörper (H) befestigen. Dabei sollte darauf geachtet werden, dass die IDEALLED Array Holder jeweils mit dem +Pol wie auf dem Bild montiert werden.

6

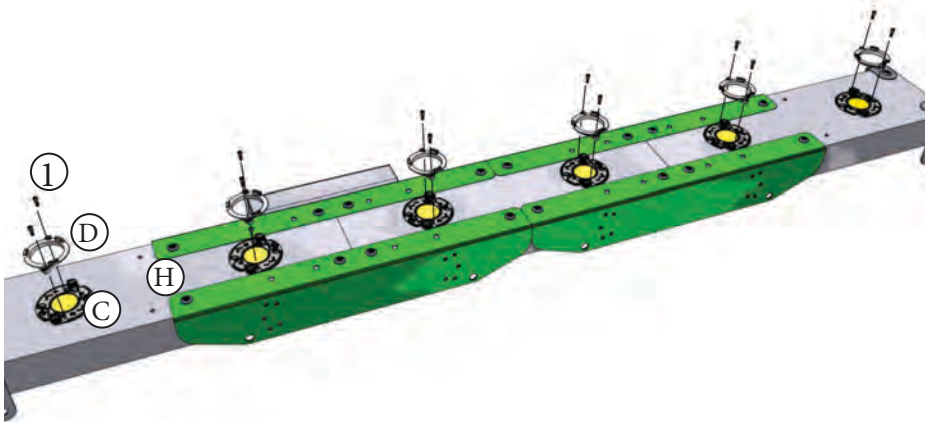
(Achtung: Schrauben nicht zu fest anziehen – Bruchgefahr!)

IDEAL Reflektor Adapter (D) mit M3 Inbusschrauben (1) über den IDEAL LED Array Holder (C) an den Kühlkörper (H) montieren.

7



Achtung: Stromschlaggefahr!
Der Anschluss muss durch eine Elektro-Fachkraft erfolgen



Achtung: Der Netzstecker darf während der Montage nicht eingesteckt sein!

Wago-Klemme (7) am Hebel öffnen und mit der LED-Zuleitung schwarz (9) und dem Treiberkabel schwarz (a) verbinden.

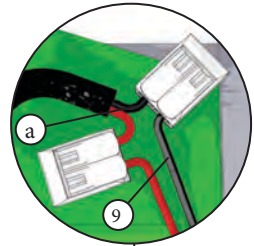

Wago-Klemme (7) am Hebel öffnen und mit der LED-Zuleitung rot (10) und dem Treiberkabel rot (b) verbinden.

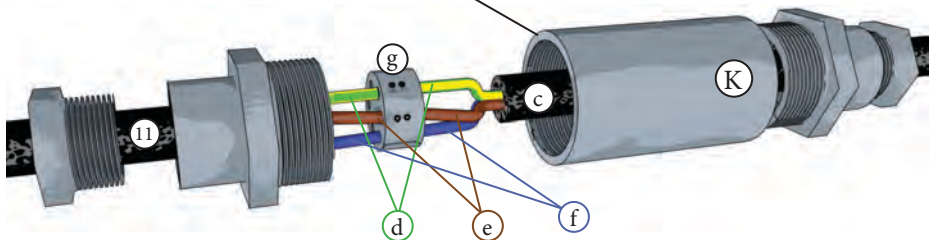
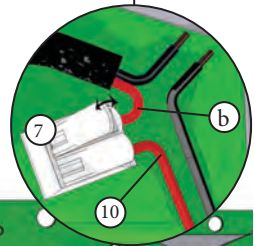

Die Kabelmuffe (K) aufschrauben und das abisolierte Netzkabel (11) und das abisolierte Treiberkabel (c) wie auf dem Bild einführen. Hierbei muss eine dünne Gummihaut durchstochen und das Kabel durchgeführt werden. Das Loch für das Kabel darf nicht zu groß werden, da die Gummihaut später am Kabel abdichtet. Die drei Adern beider Kabel jeweils mit der **richtigen bzw. gleichen Farbe** über die Brücke (g) miteinander verbinden und mit den Schrauben in der Brücke (g) festschrauben. Die Kabelmuffe wieder zusammenschrauben und sicherstellen, dass die Kabel fest verankert sind.

8

Rotes und schwarzes Kabel (9+10) auf die richtige Länge zuschneiden und 6-8mm abisolieren.

LED-Zuleitung schwarz (9)
in den - Pol des IDEAL LED
ArrayHolder(C) einstecken.

LED-Zuleitung rot (10)
in den + Pol des IDEAL
LED Array Holder (C)
einstecken.

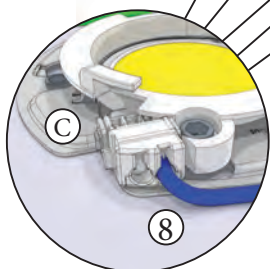
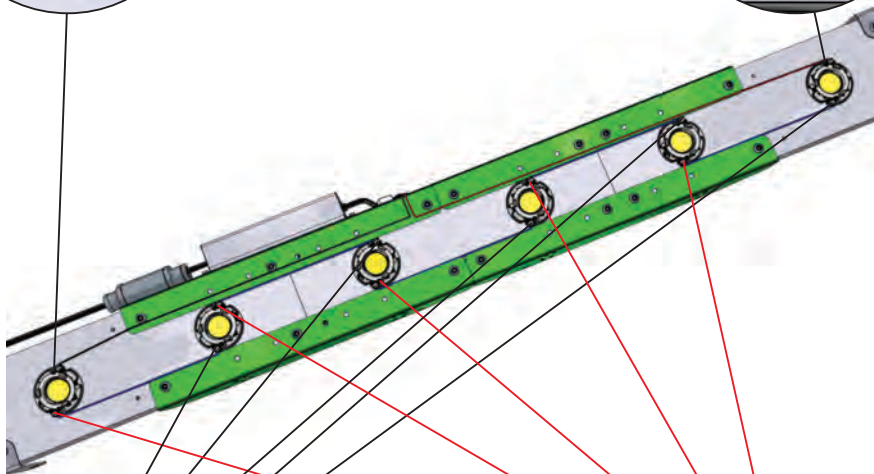
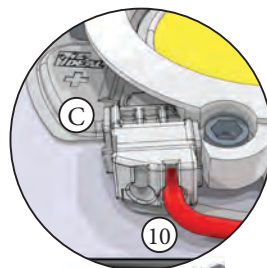
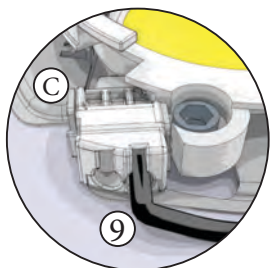

Blaues Kabel (8) auf die richtige Länge
zuschneiden und 6-8mm an beiden
Enden abisolieren.

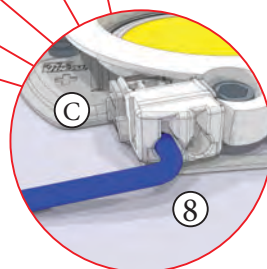

LED-Zuleitung blau (8) in
den - Pol des IDEAL LED
Array Holder (C) ein-
stecken.

LED-Zuleitung blau (8) in
den + Pol des IDEAL LED
Array Holder (C) ein-
stecken.

9

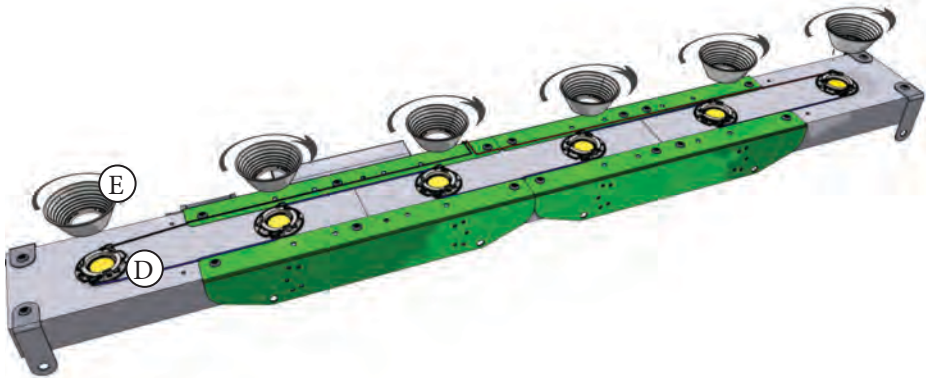

Ledil Angelina Reflektoren (E) an den vorgesehenen Stellen auf die IDEAL Reflektor Adapter (D) aufstecken und durch leichtes drehen einrasten lassen.



Ihr DIY-M-Kit 300W Balken ist nun einsatzbereit!